

PL Na wręb natóż za pomocą packi ryflowanej warstwę kleju.
EN Using a float, apply the adhesive layer on the edge of the wall notch.
DE Türfutterzwingen entfernen und schneiden Sie herausgequollenen Schaum mit einem Cuttermesser bündig ab. An den Keilnutrand von der gegenüberliegenden Wand mit der Traufel den Klebemörtel anbringen.

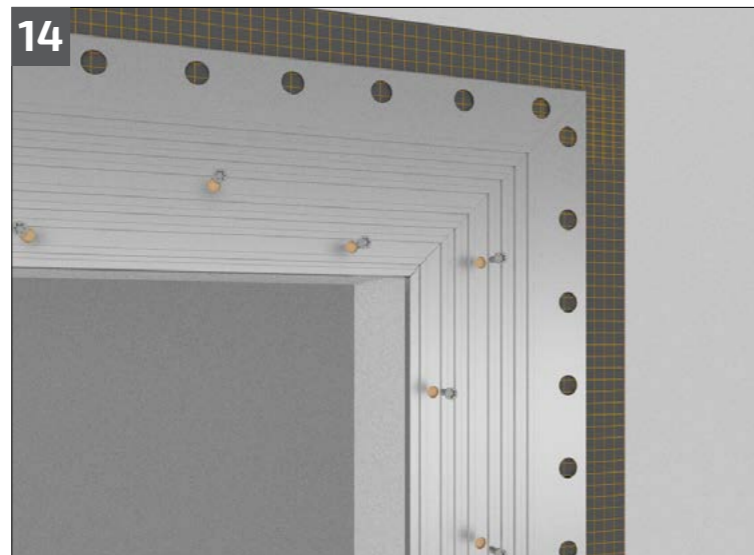

PL Wsuń profile ruchome, następnie dociśnij je do stojaków i w płaszczyźnie ściany, tak aby ze wszystkich otworów w profilach wypłynął klej. To gwarantuje odpowiednie przyleganie do ściany. Przykręć profile do stojaków i nadproża przez wszystkie otwory za pomocą dołączonych wkrętów W1.
EN Slide the aluminum bands to the uprights and the lintel. Push the frame to the wall plane, so that all the profile holes sailed glue. This ensures a sufficient adhesion to the wall. Screw all the holes using the supplied W1 screws.
DE Aluminiumbekleidung in die Futter einsetzen und leicht an die Mauer andrücken, so dass der Klebemörtel aus den Profillöchern gleichmäßig austritt. Dadurch wird eine bessere Wandaftung gewährleistet, mittels Schrauben W1 anschrauben.

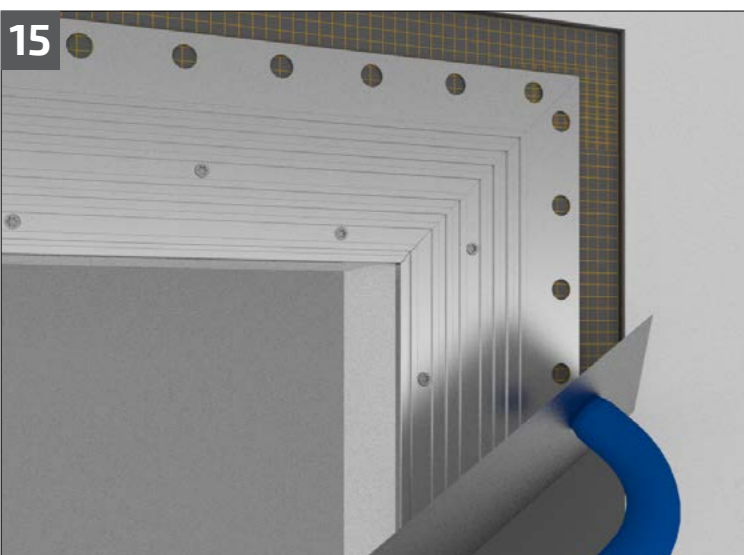

PL Natóż warstwę zaprawy klejowej na zewnętrzną powierzchnię profili i ściany i wyrównaj aż do uzyskania równej płaszczyzny ze ścianą.
EN Apply a layer of mortar on the exterior surface of the profile and the wall and align until you get an equal plane with the wall.
DE Klebemörtel gleichmäßig auf die Fläche auftragen und glatt abziehen, bis eine gerade Ebene mit der Wand erziehen worden ist.



PL W profilach statych ościeżnicy zamontuj uszczelki. Nadmiar uszczelki wytnij nożykiem do tapet, tak by nie pozostawić szczelin.
EN In the groove of the frame mount the gasket. Cut off the excess with the wallpaper knife, so as not to leave gaps.
DE In der Futternut die Dichtung erneut anbringen. Die Bänder mittels Schrauben W2 im Türblatt montieren.
PL Wkręć w skrzydło zawiasy za pomocą załączonych wkrętów W2.
EN Screw the wing hinges with the included W2 screws.
DE Den Türblatt mit Hilfe einer zweiten Person an der Türfutter einhängen und mittels Schrauben W2 mit der Türfutter anschrauben.
PL Z pomocą drugiej osoby umieść skrzydło w ościeżnicy. Przykręć zawiasy za pomocą załączonych wkrętów W2.
EN With the help of another person place the wing in the frame. Screw the wing with the included W2 screws.
DE Den Türblatt mit Hilfe einer zweiten Person an der Türfutter einhängen und mittels Schrauben W2 mit der Türfutter anschrauben.

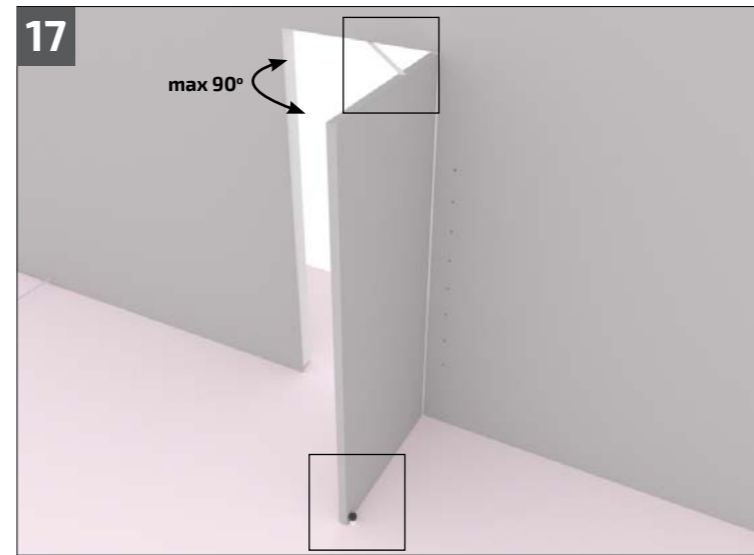

PL Do drzwi zamontowanych w ościeżnicach Verte wymagane jest zastosowanie ogranicznika otwarcia.
EN Discret Verte frame has to be equipped with door opening restrictor.
DE Bei Türen mit verdeckte Zarge VERTE, soll immer der Türöffnungsbegrenzer angewendet werden!
PL Na rys. powyżej pokazano przykładowe rozwiązania (ogranicznik otwarcia górny oraz ogranicznik otwarcia montowany do podłogi).
EN (Opening restrictor is not a standard equipment)
DE (Der Türöffnungsbegrenzer ist keine Standardausstattung, bei evtl. Bestellung, muss man wenn man einen Begrenzer separat bestellen).

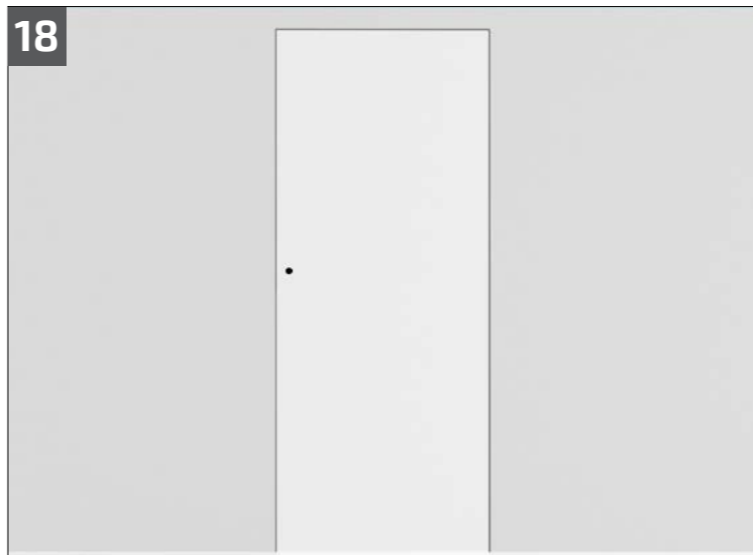

PL Zamknij drzwi i sprawdź czy szczeliny pomiędzy skrzydłem a ościeżnicą mają po 3.5mm, płaszczyzna skrzydła licuje się ze ścianą a ogranicznik otwarcia działa prawidłowo.
EN Close the door and check if the gap between the leaf and the frame are 3.5mm and if the door leaf is flush with the wall.
DE Die Türe nochmals schließen und den Spalt überprüfen, der Türspalt zwischen Flügel und den Rahmen soll 3.5 mm betragen und der Türblatt muss mit der Wand bündig sein. Falls erforderlich die Bänder- und das Schließblech nochmals regulieren.
PL W razie potrzeby przeprowadź regulację zawiasów, blachy zaczepowej zamka i ogranicznika otwarcia.
EN If necessary, perform the adjustment of the hinges and the striking plate.
DE Die Türe nochmals schließen und den Spalt überprüfen, der Türspalt zwischen Flügel und den Rahmen soll 3.5 mm betragen und der Türblatt muss mit der Wand bündig sein. Falls erforderlich die Bänder- und das Schließblech nochmals regulieren.

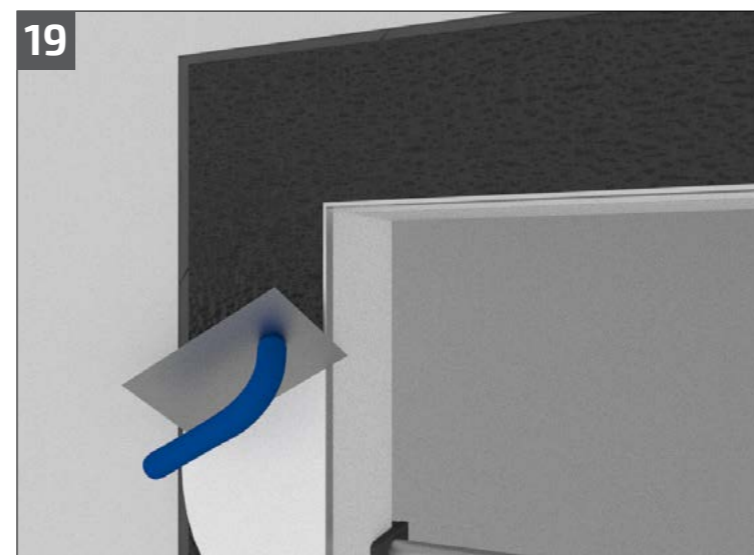

PL Zdemontuj skrzydło na czas wykończenia ściany. Zabezpiecz blachę zaczepową taśmą malarzką.
EN Remove the door leaf for the time of finishing the wall. Secure the striker plate with masking tape.
DE Den Türblatt auf Zeit der Wand Verputzung erneut aushängen. Alle Metallteile mit Klebeband absichern. Die Spachtelmasse mit der Traufel gleichmäßig auftragen und glatt abziehen. Nach der Austrocknung leicht anschleifen, wenn nötig erneut ausbessern.
PL Równomiernie natóż masę szpachlową na całą powierzchnię profili w płaszczyźnie ściany. Po wyschnięciu przeszlifuń nierówności i wyrównaj jeśli istnieje taka potrzeba.
EN Evenly apply the filler on the entire surface of the profile in the plane of the wall. After drying abrade irregularities and straighten, if necessary.



PL Ścianę i ościeżnicę można malować farbą emulsyjną akrylową lub lateksową oraz tapetować (polecany klej Henkel Metylan direct lub Metylan Special). Podobnie należy postępować ze skrzydłem drzwiowym przygotowanym do wykończenia.
EN The wall and the frame can be painted with emulsion, acrylic or latex paint, as well as wallpapered (recommended glue Henkel Metylan direct or Metylan Special). Proceed similarly with the door leaf prepared to be finished.
DE Die Wand und der Rahmen können sowie mit Emulsion, Acryl oder Latexfarbe lackiert als auch tapezierte (empfohlener Kleber Henkel Metylan direct oder Metylan Special) werden. Gehen Sie in gleicher Weise mit das Türblatt Verarbeitung.
PL Zamontuj ponownie uszczelki oraz skrzydło drzwiowe. Gratulujemy udanego montażu.
EN Reinstall the gasket and the door leaf. Congratulations on a successful installation.
DE Die Wand und der Rahmen können sowie mit Emulsion, Acryl oder Latexfarbe lackiert als auch tapezierte (empfohlener Kleber Henkel Metylan direct oder Metylan Special) werden. Gehen Sie in gleicher Weise mit das Türblatt Verarbeitung.

PL Montaż drzwi powinien być wykonany przez wykwalifikowane osoby. Producent nie ponosi odpowiedzialności za skutki wynikające z nieprawidłowego montażu produktu. Uwaga: Przed rozpoczęciem montażu sprawdź, czy otwór drzwiowy posiada prawidłowe wymiary. Upewnij się, że z miejsca pracy zostały uprzątnięte wszelkie przedmioty zbędne. Składanych elementów nie należy kłaść bezpośrednio na powierzchnię posadzki. Temperatura powietrza w trakcie prac montażowych i po ich zakończeniu powinna wynosić od +5°C do +25°C.

EN Installation of doors should be made by qualified personnel. The manufacturer is not liable for any consequences resulting from improper installation of the product. Note: Before starting the installation, make sure the door opening has the correct dimensions. Make sure that the workplace were cleared up any unnecessary items. Folding elements should not be placed directly on the floor surface. The air temperature during the installation work and after its completion should be between +5 °C to +25 °C.

DE Einbau von Türen sollten von qualifiziertem Personal durchgeführt werden. Der Hersteller haftet nicht für Folgen, die durch unsachgemäße Installation des Produkts zurückzuführen sind. Hinweis: Bevor Sie mit der Installation beginnen, stellen Sie sicher, dass die Türöffnung, die richtigen Abmessungen aufweist. Stellen Sie sicher, dass der Arbeitsplatz nicht mehr benötigte Gegenstände aufgekärzt wurden. Faltelemente sollten nicht direkt auf der Bodenfläche platziert werden. Die Lufttemperatur während der Installation und nach seiner Fertigstellung sollte zwischen +5 °C und +25 °C sein.

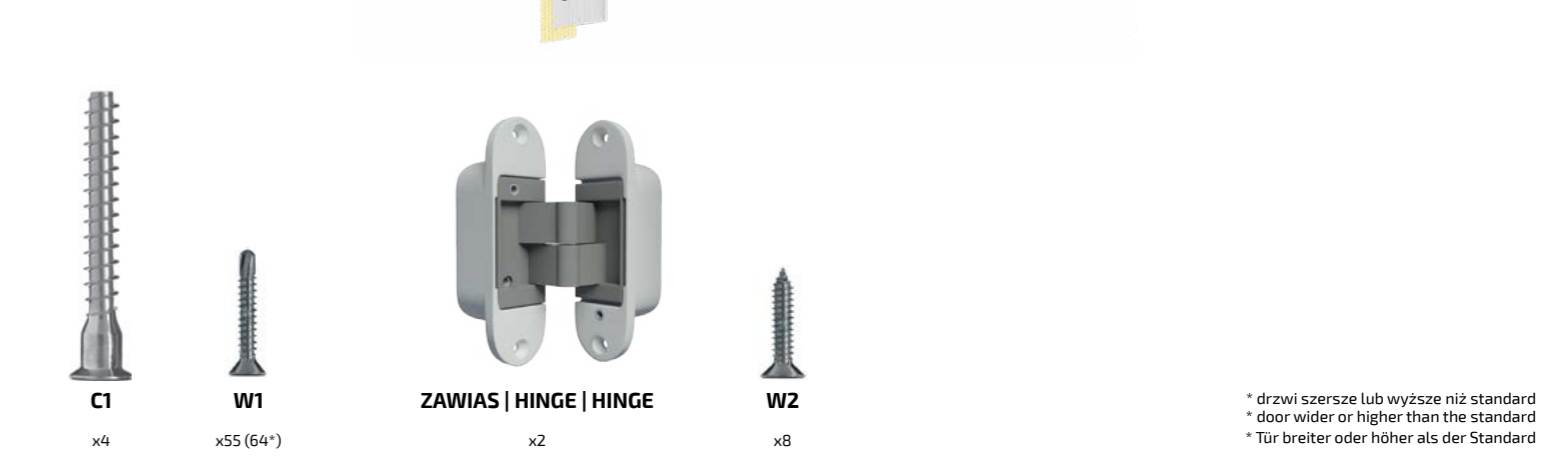
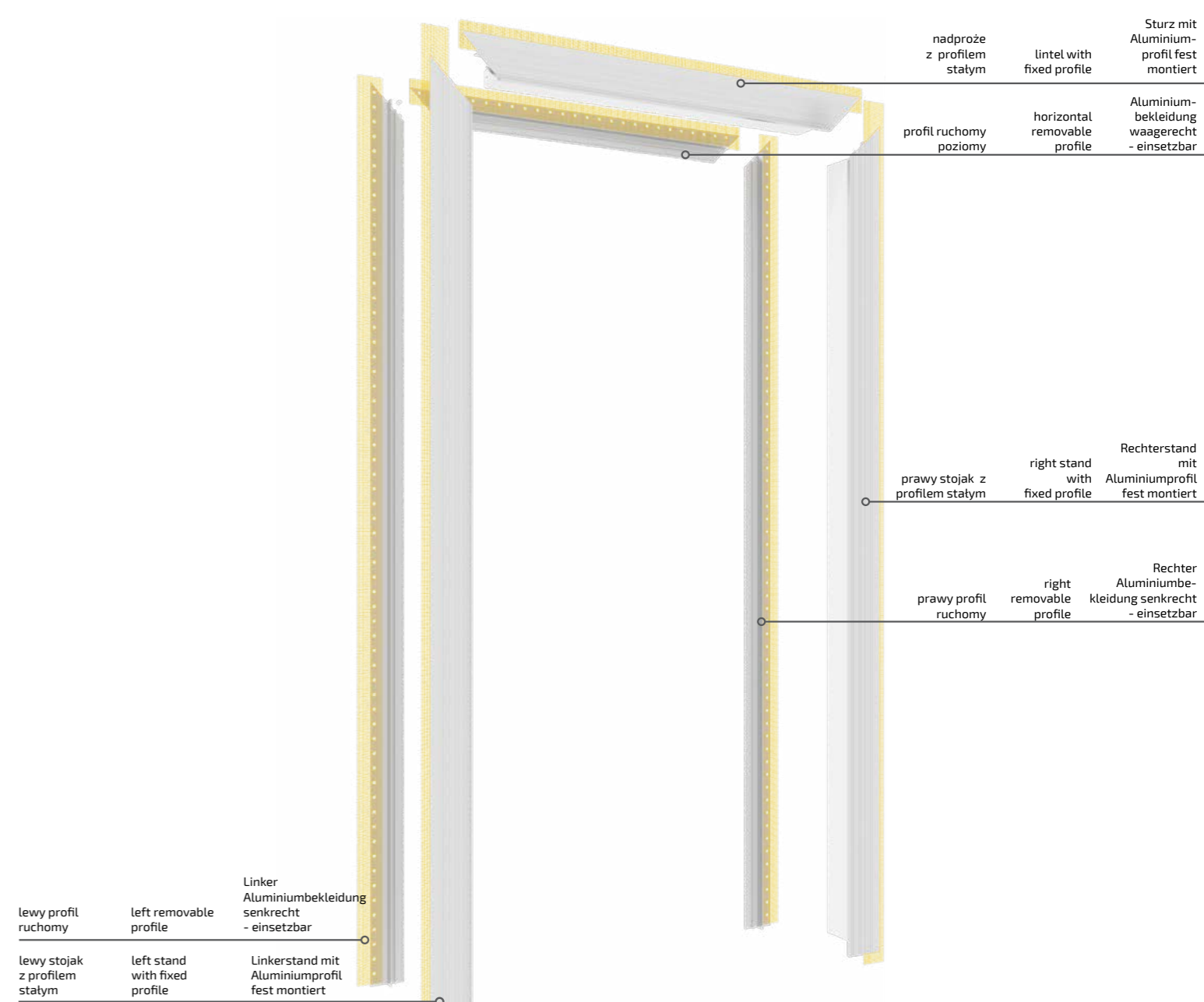

* drzwi szersze lub wyższe niż standard
 * door wider or higher than the standard
 * Tür breiter oder höher als der Standard



PL Wyjmij elementy ościeżnicy z opakowania i utwórz stojaki oraz nadproże profilami statycznymi (częścią zawiasową) w kierunku podłogi.

EN Pull out the frame elements from the packaging and place the profiles and lintel with fixed profiles towards the floor.

DE Nehmen Sie die Türfutterteile aus der Verpackung heraus und legen Sie die Teile auf einer ebenen, Arbeitsfläche in U-Form mit Kerbenseite zum Boden gerichtet. Wir empfehlen immer kleine Styropor Plättchen auf dem Boden zu legen, um Oberflächenkratzer zu vermeiden.



PL Odkręć wstępnie zamocowane opaski ruchome. Na czas montażu wyjmij uszczelki z profili stałych.

EN Unscrew the pre-mounted removable profiles.

SN At installation time, remove the gasket from the fixed profiles.

DE Entfernen Sie vor der Montage die vorfixierten Aluminiumbekleidung, ebenfalls müssen alle Dichtungen aus der Türfutter entfernt werden.



PL Otwór drzwiowy w ścianie powinien posiadać ściany otynkowane oraz, wzdłuż wszystkich krawędzi otworu, pozbawione warstwy wierzchniej tynku na głębokość ok. 6-8mm (w stosunku do powierzchni otynkowanej) i szerokość 6+10cm od krawędzi otworu drzwiowego. W przypadku otworów drzwiowych bez warstwy tynku naściennego zaleca się wykonanie wrębu w tynku o podanych wyżej wymiarach na etapie tynkowania ściany. Powierzchnia ściany powinna być oczyszczona z pyłu, kurzu i innych zanieczyszczeń i nie może posiadać widocznych nierówności, rys czy pęknięć.

EN A door opening in the wall should have plastered walls and along all the edges of the opening-free plaster layer surface to a depth of approx. 6-8mm (relative to the surface of the plastered) and a width of 6 + 10 cm from the edge of the door opening. In the case of door openings without the plaster wall it is recommended to notch the plaster with the above-dimensions at plastering walls. The wall surface should be cleaned of dust and other impurities and must not have visible bumps, scratches or cracks.

DE Bei eine Wandöffnung sollen die Wände verputzt sein, jedoch entlang der Öffnungsrandkante soll die Stelle von der Verputzung frei sein. In einer Tiefe von 6-8mm (in Bezug auf die Verputzungsoberfläche) und eine Breite von 6-10 cm von der Randkante der Wandöffnung. Im Falle der Wandöffnung ohne Verputzung ist es empfehlenswert, den Putz der obigen Abmessungen in Schritt einzukerben Verputzen der Wand. Die Wandfläche soll frei von Staub, kleinen Unregelmäßigkeiten, Kratzer oder Risse sein.



PL Wstaw ościeżnicę w otwór drzwiowy. Ustaw wstępnie w odpowiedniej geometrii.

EN Insert the frame in the door opening. Set pre suitable geometry.

DE Das zusammengebaute Türfutter vorsichtig in die Wandöffnung einsetzen. Überprüfen Sie vorläufig die Ausrichtung.

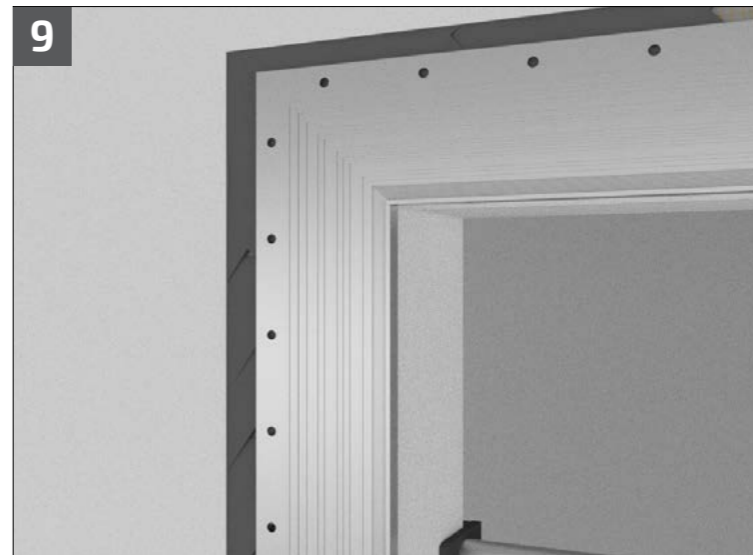

PL Ponownie wstaw ościeżnicę w otwór drzwiowy. Docisnij ościeżnicę do płaszczyzny ściany, tak aby ze wszystkich otworów w profilach wypłynął klej. To gwarantuje odpowiednie przyleganie do ściany. Następnie przejdź na drugą stronę.

EN Once again insert the frame in the door opening. Push the frame to the wall plane, so that all the profile holes sailed glue. This ensures a sufficient adhesion to the wall.

DE Erneut die Türfutter vorsichtig in die Wandöffnung einsetzen und leicht an die Mauer andrücken, so dass der Klebemörtel aus den Profillöchern gleichmäßig austritt. Dadurch wird eine bessere Wandhaftung gewährleistet.

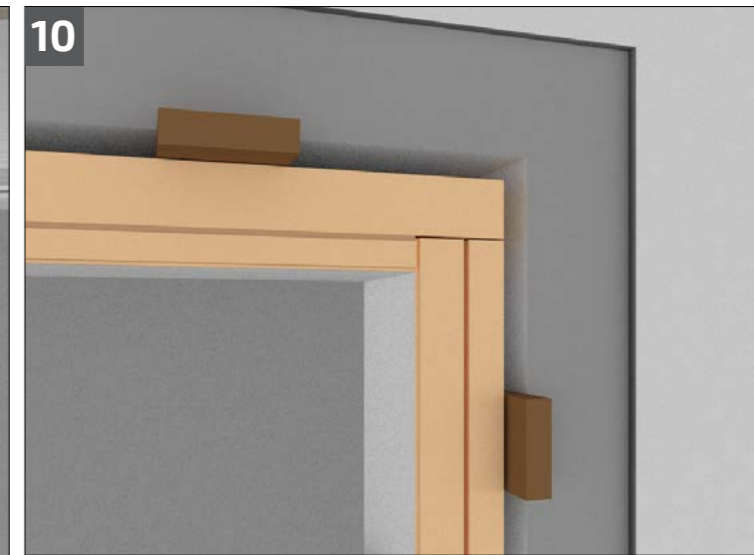

PL Starannie ustaw ościeżnicę przy pomocy uchwytyw lub klinów stolarskich mocując je w szczelinie pomiędzy ościeżnicą a ścianą. Przy pomocy poziomicy sprawdź geometrię ościeżnicy (piony stojaków, poziom nadproża) i ustawienie względem powierzchni ściany. Jeśli geometria nie jest zachowana dokonaj ponownej regulacji.

EN Go to the other side. Attach shore wedges in the gap between the frame and the wall. Please note that the gap from the side of the stand to fix the hinge is not less than 12mm. With the help of a level line, check again the geometry and orientation of the frame relative to the wall surface. Make sure that the horizontal beam lintel remains in the horizontal position and stands upright. If not, re-adjust with shore wedges.

DE Das Türfutter mittels Türfutterzwingen fixieren, achten Sie darauf, das der Spalt für die Bandmontage nicht schmaler ist als 12mm. Prüfen Sie die lotrechte, waagerechte Ausrichtung der Türfutter mit einer Wasserwaage. Stellen Sie sicher das der Sturz in der waagerechte Ausrichtung geblieben ist, ggf. richten Sie mit Hilfe von Holzkeilen neu aus.



PL Złóż ze sobą stojak i nadproże oraz skręć je przy pomocy załączonych wkrętów typu Confirmat (C1).

EN Assemble a stand and a lintel and turn them with the provided Confirmat screws (C1).

DE Die Futterteile zusammenführen und mittels Confirmatschrauben (C1) zusammenschrauben.



PL Zamocuj rozpórki stolarskie. Uwaga! Rozpórki muszą być ustawione dokładnie na szerokość pomiędzy stojakami.

EN Install the spacers. Warning! The spacer must be set exactly to the width between stands.

DE Die Türspanner an drei Stellen anbringen. Achtung! Beachten Sie dabei das genaue Zargenfalzmaß, auf Höhe der Türfutterspreizen prüfen.

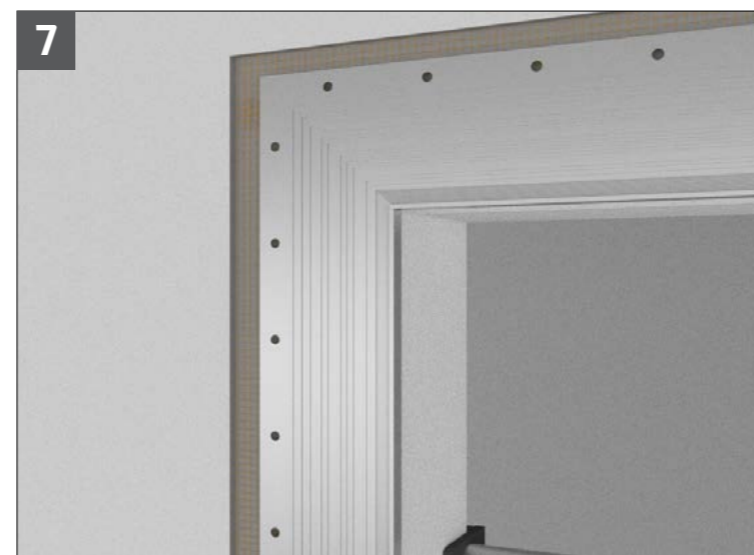

PL Dotnij siatkę tak aby nie wychodziła poza wrębę, jednocześnie sięgająca jak najbliższej jego krawędzi. Po zakończeniu wyjmij ościeżnicę z otworu drzwiowego.

EN Cut the net so as not to go beyond a notch, reached as close as possible to the edge at the same time. Once finished, remove the frame from the door opening.

DE Schneiden Sie das Gitternetz rund um den Keilnutrand, so dicht an den Rand, wie nur möglich, so das keine Gitternetzteile über den Rand sich überstrecken. Danach nehmen Sie wieder die Türfutter aus der Maueröffnung raus.



PL Przygotuj zaprawę klejową (zazwyczaj 2-5kg) do montażu ościeżnicy. Należy stosować wyłącznie tzw. wysokoelastyczne zaprawy klejowe do płytek np.: (Weber ZP414, ZP416 lub ZP418, Ceresit CM17 Super Flexible). W trakcie przygotowania zaprawy postępować należy zgodnie z instrukcją producenta. Nałóż warstwę kleju na całą powierzchnię wrębu.

EN Prepare adhesive mortar (usually 2-5kg) to install the frame. Use only the so-called highly flexible mortars for tile such as: (Weber ZP414, ZP416 or ZP418, Ceresit CM17 Super Flexible). During the preparation of mortar, follow the manufacturer's instructions. Apply a layer of adhesive on the entire surface of the notch.

DE Den Fliesenkleber zu einer sahnigen Konsistenz anrühren (ca. 2-5kg). Wir empfehlen flexibler Flex-Leichtklebemörtel z.B. (Weber ZP414 oder ZP418, Ceresit CM17 Super Flexible). Bei der Vorbereitung nach den Herstellerangaben vorgehen.v

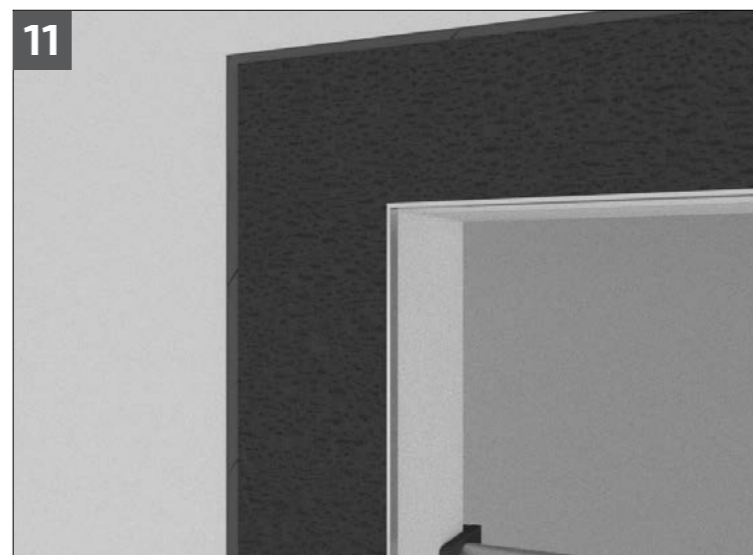

PL Przejdź na drugą stronę. Nałóż warstwę zaprawy klejowej na zewnętrzną powierzchnię profilu i ściany i wyrównaj aż do uzyskania równej płaszczyzny ze ścianą.

EN Go to the other side. Apply a layer of mortar on the exterior surface of the profile and the wall and align until you get an equal plane with the wall.

DE Stellen Sie sich auf der andere Futterseite. Klebemörtel gleichmäßig auf die Fläche auftragen und glatt abziehen, bis Sie eine glatte Ebene mit der Mauer erlangen.

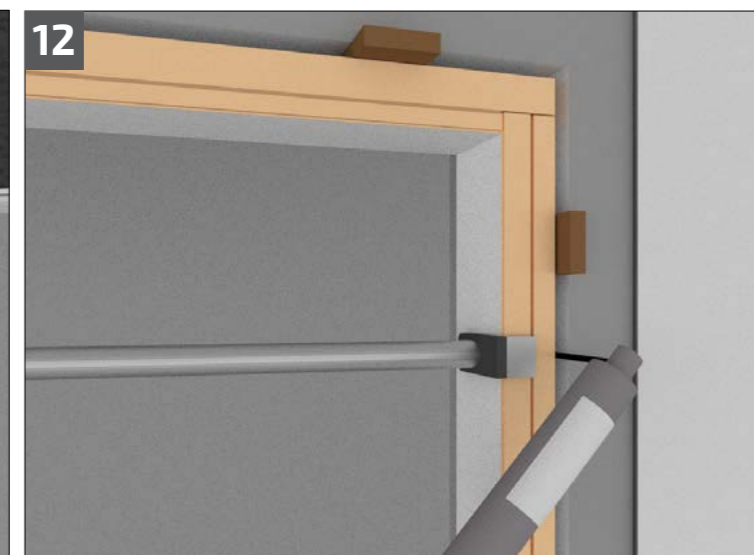

PL Wprowadź piankę montażową w szczelinę pomiędzy ościeżnicą a murem na całą grubość ściany. Pozostaw na czas wskazany przez producenta.

EN Input the PUR foam into the gap between the frame and the wall on the entire thickness of the wall. Leave it in for the time specified by the manufacturer.

DE Eingabe der PUR-Schaum in den Spalt zwischen dem Rahmen und der Wand auf der ganzen Dicke der Mauer. Lassen Sie es für die Zeit, vom Hersteller angegeben.